



Presidencia de la Nación  
Secretaría General  
Subsecretaría de Coordinación

**NOTA CIRCULAR MODIFICATORIA N° 2**

Buenos Aires, 16 de mayo de 2011

Señores

//

**Expte. N° 31434/11**

**Licitación Pública N° 28/2011**

**Objeto:** Servicio de impresión de materiales de mano para el público asistente a los eventos que desarrollará la UNIDAD EJECUTORA BICENTENARIO DE LA REVOLUCION DE MAYO 1810-2010, incluido el denominado "Proyecto TECNOPOLIS DEL BICENTENARIO, CIENCIA, TECNOLOGÍA Y ARTE" que se llevará a cabo entre los días 8 de julio y 15 de agosto de 2011 en el predio llamado "Parque Tecnópolis del Bicentenario" ubicado en la localidad de Villa Martelli, partido de Vicente Lopez, Provincia de Buenos Aires.

*Se pone en su conocimiento que por Disposición DGA N° 512/11 de fecha 13/05/2011 se ha prorrogado la fecha de apertura de ofertas prevista para el día 17/05/2011 a las 12.30 horas, para el día 20/05/2011 12.00 horas; y se han aprobado las siguientes modificaciones al Anexo II – Especificaciones Técnicas del Pliego de Bases y Condiciones Particulares:*

**NUEVA FECHA DE APERTURA DE OFERTAS: 20/05/2011 12:00 horas**

- **Modificaciones al Anexo II - Especificaciones Técnicas del Pliego de Bases y Condiciones Particulares**

**Renglón N° 1: STICKERS TROQUELADOS**

**Aclaraciones:**

La impresión en el papel extraíble se refiere a la impresión del papel soporte del autoadhesivo, que se descarta. Por otro lado, cabe mencionar que el gramaje del papel autoadhesivo, el cual no se encuentra aclarado en las especificaciones técnicas, es de 90 grs.

**Renglón N° 2: PROGRAMA FULL DIN-A5. CONTRATAPA EXTENSIBLE**

**Rectificación Especificaciones Técnicas:**

Total 9 pliegos (8 interiores + tapa)

Formato cerrado 285 mm x 105 mm

Formato abierto 285 mm x 210 mm

Formato tapa desplegada 285 mm x 420 mm

Tintas 4/4 cmyk

Papel pliegos interiores, ilustración de 115 grs: Terminación barniz mate o siliconado que realce la impresión.

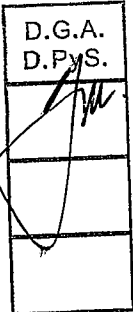

Dr. Francisco Castaño Calaf  
Director de Patrimonio y Suministros  
Secretaría General - Presidencia de la Nación



Presidencia de la Nación  
Secretaría General  
Subsecretaría de Coordinación

Papel tapas, ilustración de 200 grs: Terminación barniz mate o siliconado que realce la impresión.  
Abrochado a caballo.

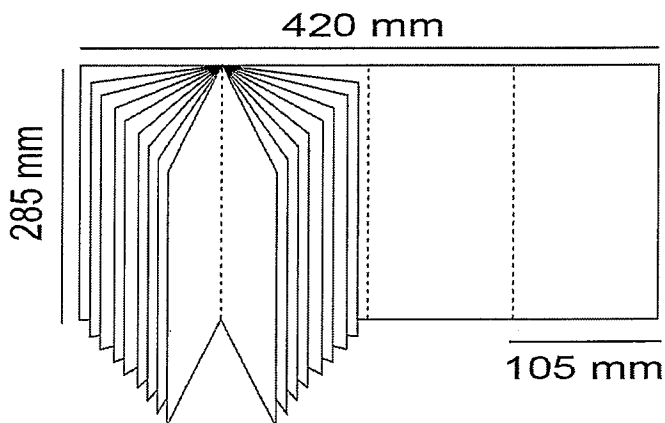

**Renglón N° 3: POSTALES DIN-A6**

Aclaraciones:

El soporte debe ser papel ilustración de 300 grs.

Terminación: Se coloca polipropileno acabado mate con brillo sectorizado en el frente.

Son 10 modelos que no necesariamente se imprimirán en partes iguales (las cantidades pueden variar entre un modelo u otro)

**Renglón N° 4: DESPLEGABLES**

Rectificación Especificaciones Técnicas:

Formato cerrado 285 mm x 105 mm

Formato abierto 285 mm x 420 mm

Tintas 4/4 cmyk

Papel ilustración de 115 grs: Terminación barniz mate o siliconado que realce la impresión, frente y dorso.

Doblados: La técnica de plegado es envolvente, de afuera hacia adentro.

D.G.A.
D.F.S.
<i>[Firma]</i>

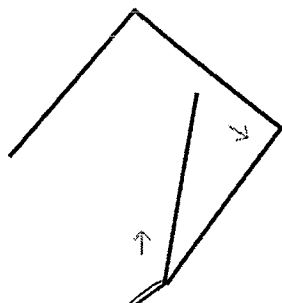

**Renglón N° 5: REVISTAS (PREMIO NOBEL)**

Aclaraciones:

Dr. Francisco Castaño Calaf  
Director de Patrimonio y Suministros  
Secretaría General - Presidencia de la Nación



Presidencia de la Nación  
Secretaría General  
Subsecretaría de Coordinación

Son 32 páginas en total, con tapas incluidas.

Soporte: Papel ilustración de 90 grs. 200 mm x 280 mm (tanto para tapas como para pliegos interiores)

Terminación: barniz mate o siliconado que realce la impresión (tanto para tapas como para pliegos interiores)

**Renglón N° 6: REVISTA LIBRO (LÍNEA DE TIEMPO)**

Aclaraciones:

Se pide cotización en medida 148 mm x 210 mm. Podrá cotizarse como opcional para la optimización de papel el formato 140 mm x 210 mm.

Son 112 páginas en papel de 60 grs, terminación siliconado que realce la impresión (no incluye tapas)

Tapas: papel ilustración de 200 grs, terminación polipropileno acabado mate. Podrá cotizarse como opcional terminación en laca UV Mate.

**Renglón N° 7: FASCÍCULOS DE LA "A" A LA "Z"**

Aclaraciones:

Se pide cotización en medida 148 mm x 200 mm. Podrá cotizarse como opcional el formato 140 mm x 210 mm.

Son 24 páginas incluidas las tapas, todas con papel ilustración de 90 grs. abrochado a caballo y terminación barniz mate o siliconado que realce la impresión (tanto para tapas como para pliegos interiores)

**Renglón N° 8 y Renglón N° 9: LIBRO OBJETO Y LIBRO OBJETO CON CAJA CONTENEDORA**

Rectificación Especificaciones Técnicas:

12 paños de 15 x 92cm. pegados entre sí, con 9 trazados y doblados.

En papel barniz mate de 350grs.

Impreso 4/1 colores.

Pegados sobre una tapa de 28.5 x 16 cm desplegada. De papel ilustración con polipropileno acabado mate y laca sectorizada montada en cartón de 2,5 mm. Interior forrado con obra fondeado en negro.

A continuación se adjuntan imágenes de referencia de trabajo similares características con el objeto de dar mayor claridad al pedido.

D.G.A. D.F.S.
<i>[Firma]</i>

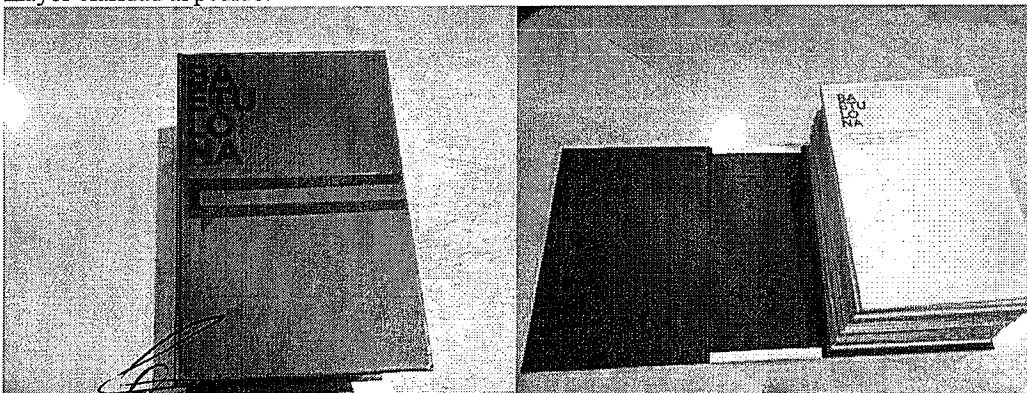

Dr. Francisco Castaño Calaf  
Director de Patrimonio y Suministros  
Secretaría General - Presidencia de la Nación



*Presidencia de la Nación*  
*Secretaría General*  
*Subsecretaría de Coordinación*

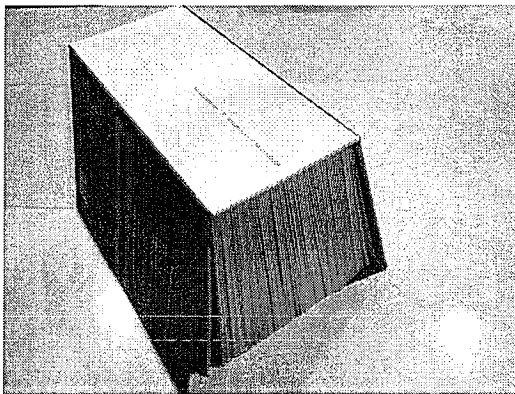
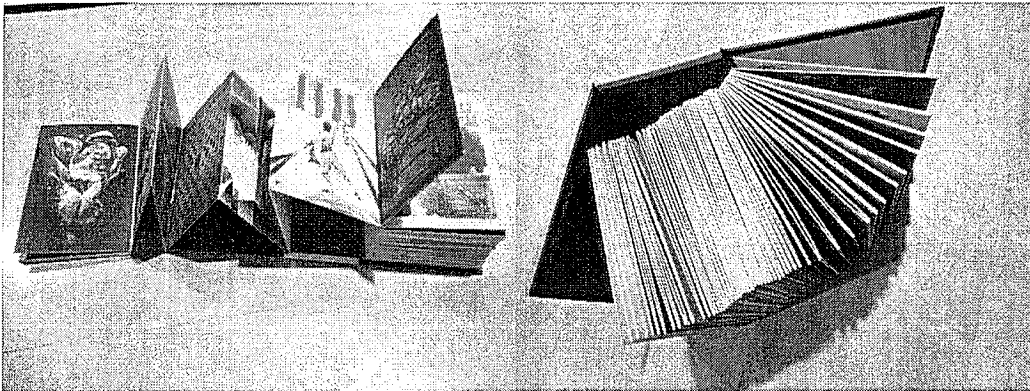
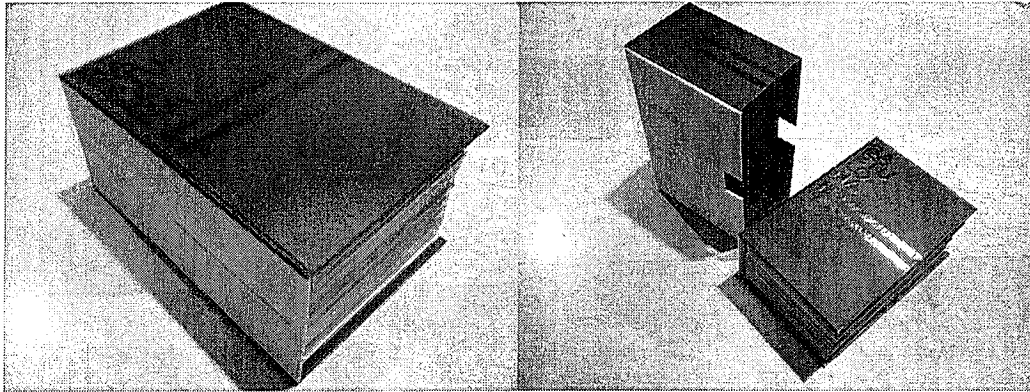

D.G.A.
D.P.S.
<i>[Signature]</i>

*[Signature]*

Dr. Francisco Castaño Calaf  
Director de Patrimonio y Suministros  
Secretaría General - Presidencia de la Nación